

Bedienungsanleitung für Kondensationstrockner im Eigenheim

Mode d'emploi pour séchoirs
à condensation dans maisons individuelles

Istruzioni per l'uso di asciugatrici
con condensatore aria/aria in case monofamiliari



SCHULTHESS

SPIRIT TC 5300

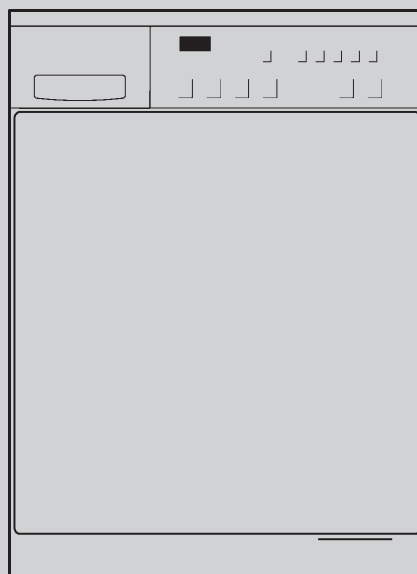

CE

Produkte-Nr.
No. du produit 5300
No. di prodotto

Instruktions-Nr.
No. d'instruction 630 412.A
No. d'istruzione

Liebe Kundin, lieber Kunde

Wir freuen uns, dass Sie sich für einen Schulthess-Wäschetrockner entschieden haben.

Ihr neuer Wäschetrockner entstand in mehrjähriger Entwicklungsarbeit. Höchste Qualitätsansprüche sowohl in der Entwicklung als auch in der Fertigung garantieren ihm eine lange Lebensdauer.

Seine Konzeption erfüllt alle heutigen und zukünftigen Anforderungen moderner Wäschepflege. Sie ermöglicht Ihnen eine vielfältige und individuelle Programmwahl.

Sparsamster Energieverbrauch und kurze Trocknungszeiten sichern Ihnen beim Betrieb Ihres Wäschetrockners höchste Wirtschaftlichkeit.

Bitte lesen Sie diese Bedienungsanleitung sorgfältig durch, um alle Möglichkeiten und Vorteile Ihres neuen Wäschetrockners nutzen zu können.

Beachten Sie zudem die Sicherheitshinweise auf Seite 4, sowie das beiliegende Garantie- und Kundendienstheft.

Wir wünschen Ihnen viel Freude an Ihrem neuen Schulthess-Gerät.

Ihre
Schulthess Maschinen AG

Chère cliente, cher client

Nous sommes fort heureux que vous vous soyez décidé pour un séchoir Schulthess.

Votre nouvelle acquisition est le fruit de plusieurs années d'efforts de développement. Des normes de qualité extrêmement rigoureuses en matière de mise au point comme de fabrication lui garantiront une longue durée de vie.

Sa conception répond à toutes les exigences actuelles et futures de l'entretien moderne du linge. Elle permet un choix varié et personnalisé entre ses programmes.

Sa sobriété en matière de consommation d'énergie et la brièveté de ses temps de séchage vous garantiront un fonctionnement particulièrement économique.

Nous vous prions de lire avec soin le présent mode d'emploi, afin que vous puissiez profiter de tous les avantages et possibilités de votre nouveau séchoir.

Observez en outre les instructions de sécurité p. 14 et conservez avec soin le livret de garantie et d'après-vente ci-joint.

Nous vous souhaitons beaucoup de plaisir avec votre nouvelle machine Schulthess.

Cordialement
Schulthess Maschinen SA

Cara cliente, caro cliente

Siamo lieti che abbiate scelto un'asciugatrice Schulthess.

La vostra nuova asciugatrice è nata dopo molti anni di ricerche. Le alte esigenze di qualità richieste durante la fase di fabbricazione vi garantiscono un apparecchio di lunga durata.

La sua concezione soddisfa tutte le richieste odierne e future per un moderno trattamento della biancheria. Vi consente di selezionare i programmi in modo vario e personalizzato.

Il forte risparmio di energia e tempi di asciugatura più brevi vi garantiscono la massima economicità durante il funzionamento della vostra asciugatrice.

Vi preghiamo di leggere attentamente queste istruzioni per l'uso, per poter sfruttare tutte le possibilità ed i vantaggi che vi offre la vostra nuova asciugatrice.

Osservate inoltre le istruzioni per la sicurezza a pagina 24 e conservate il libretto del Servizio Assistenza ed il certificato di garanzia.

Vi auguriamo di poter utilizzare con gioia la vostra nuova macchina Schulthess.

Vostra
Schulthess Maschinen SA

Indice

Da tenere sempre in considerazione

- ▶ Consigli per il riciclo dell'asciugatrice 24
 - ▷ Imballaggio dell'asciugatrice nuova 24
 - ▷ La vostra vecchia asciugatrice 24
 - ▶ Sicurezza ed avvertimenti 24
-

Ecco la vostra nuova asciugatrice

- ▶ Rispetto per l'ambiente e consigli per risparmiare 24
 - ▶ Descrizione dell'asciugatrice 25
 - ▶ Consigli per il bucato 26
 - ▷ Selezione dei capi 26
 - ▷ Consigli per l'asciugazione 26
-

Messa in funzione

- ▶ Preparazione 26
 - ▶ Apertura dell'obló 26
 - ▶ Inserimento della biancheria 26
 - ▶ Chiusura dell'obló 26
-

Come asciugare

- ▶ Tabella dei programmi 27
 - ▶ Asciugazione 28
 - ▷ Programmi elettronici 28
 - ▷ Programmi a tempo 28
 - ▷ Selezionare le funzioni supplementari 28
 - ▷ Avvio del programma 28
 - ▷ Svolgimento del programma / Fase del programma 28
 - ▷ Cambiare il programma 28
 - ▷ Interruzione del programma 28
 - ▷ Aggiunta di biancheria 28
 - ▷ Fine programma 29
 - ▷ Togliere la biancheria 29
 - ▷ Spegnerne l'asciugatrice 29
 - ▶ Funzioni supplementari 29
 - ▷ Capi delicati 29
 - ▷ Segnale acustico 29
 - ▷ Asciugatura delicata 29
 - ▷ Ciclo veloce 29
-

Manutenzione / Cura / Pulizia

- ▶ Pulizia dell'apparecchio 29
 - ▷ Svuotare il contenitore dell'acqua di condensazione 30
 - ▷ Pulizia del filtro 30
 - ▷ Pulizia del condensatore lamellare 30/31
 - ▷ Pulizia dei rilevatori d'umidità 31
 - ▷ Precauzioni antigelo o trasporto 31
-

Impostazione di base

- ▶ Dispositivo di sicurezza per i bambini 31
 - ▶ Riduzione dell'allacciamento alla rete 31
-

Anomalie

- ▶ Come eliminare da soli piccole anomalie 32
 - ▶ Segnalazioni di guasto 32
-

Servizio assistenza

- ▶ No. di prodotto ed apparecchio 32
-

Abbonamento di garanzia

32

Inhaltsverzeichnis Deutsch

- ▶ Siehe Seite 3
-

Sommaire français

- ▶ Voir page 13
-

Consigli per il riciclo

Imballaggio dell'asciugatrice nuova

- ⚠ Smaltire il materiale d'imballaggio secondo le norme.
- ⚠ Il materiale d'imballaggio non è un giocattolo.
Attraverso il suo trattamento e recupero si risparmiano materie prime e si riduce il volume dei rifiuti. L'imballaggio può essere restituito al rivenditore o al fornitore. Tutti i materiali d'imballaggio utilizzati sono compatibili con l'ambiente e riciclabili. Il cartone è costituito dall'80% al 100% da carta riciclata. Le parti in legno non sono state trattate chimicamente. I fogli sono in polietilene (PE), i nastri di fasciatura in polipropilene (PP) e le imbottiture, prive di CFC, sono in polistirolo espanso (PS). Questi materiali sono composti puri di idrocarburi e sono riciclabili.

La vostra vecchia asciugatrice

- ⚠ Rendere inutilizzabili gli apparecchi fuori uso.
Dopo aver sfilato la spina, o dopo che l'elettricista ha smontato il cavo d'allacciamento, tagliare e togliere il cavo di connessione. Distruggere o togliere la serratura dello sportello, per evitare che i bambini giocando rimangano imprigionati e possano rischiare la vita. Il vostro vecchio apparecchio contiene materiali preziosi, che devono essere inviati ad un centro di recupero. Assicuratevi che il vostro vecchio apparecchio venga smaltito secondo le norme. Chiedere alla propria amministrazione municipale l'indirizzo dei centri di raccolta o luoghi di recupero per lo smaltimento degli apparecchi fuori uso. Vi preghiamo di contribuire in questo modo ad uno smaltimento ecologico ed al recupero dei materiali.

Consigli per la sicurezza ed avvertimenti

Questo apparecchio soddisfa le norme per la sicurezza relative agli apparecchi elettrici.

Cosa fare prima della messa in funzione:

- ⚠ Leggere attentamente le istruzioni allegate, prima di mettere in funzione la vostra asciugatrice. Ci sono importanti informazioni relative all'installazione, all'uso ed alla sicurezza dell'apparecchio.
- ⚠ Le riparazioni devono essere eseguite esclusivamente da personale specializzato. Le riparazioni non idonee possono provocare gravi danni materiali e causare pericoli per l'utente.
- ⚠ Conservare con cura tutta la documentazione per altre persone che utilizzano l'asciugatrice o per eventuali proprietari futuri.
- ⚠ Installare l'apparecchio secondo le relative istruzioni.
- ⚠ Non collegare un apparecchio che presenti danni evidenti. In caso di dubbio, chiedere informazioni al Servizio Assistenza o al rivenditore.

Durante l'asciugatura fare attenzione a quanto segue:

- ⚠ Non lasciare i bambini in prossimità dell'apparecchio, senza controllarli.
- ⚠ Tenere gli animali domestici lontani dall'apparecchio.
- ⚠ L'apparecchio è concepito esclusivamente per l'asciugazione domestica di tessuti.

Fare attenzione a fine programma:

- ⚠ Non introdurre la mano nel cestello rotante.

Per la salvaguardia dell'asciugatrice:

- ⚠ Non salire sulla macchina.
- ⚠ Non sedersi, né sorreggersi, né appoggiarsi sull'oblò. (Pericolo di ribaltamento!)

Durante il trasporto fare attenzione a quanto segue:

- ⚠ Attenzione durante il trasporto dell'asciugatrice: pericolo di ferirsi! Non sollevare l'apparecchio facendo presa sulle parti sporgenti!

Rispetto per l'ambiente e consigli per risparmiare

Per risparmiare corrente, tempo e costi

- ▶ Il sistema d'asciugazione più economico e meno nocivo per l'ambiente è quello di caricare la quantità massima di biancheria consentita.
- ▶ Non superare la quantità massima di biancheria indicata (vedere la tabella dei programmi a pagina 27).
- ▶ Centrifugare i capi in lavatrice o in una centrifuga prima di asciugarli, per eliminare completamente l'acqua. Maggiore è la velocità di centrifugazione, minori saranno i tempi di asciugatura e, di conseguenza, i consumi d'energia elettrica.
- ▶ Centrifugare anche i capi delicati.
- ▶ Durante il processo di asciugatura si deve provvedere ad una buona aerazione dell'ambiente (aprire la finestra o la porta).
- ▶ Pulire il filtro dopo ogni asciugazione.
- ▶ Tenere pulito il condensatore lamellare.
- ▶ Non coprire o chiudere la griglia della ventola: deve poter essere aspirata sufficiente aria di raffreddamento.

Descrizione dell'asciugatrice

Pannello di comando ed indicatori

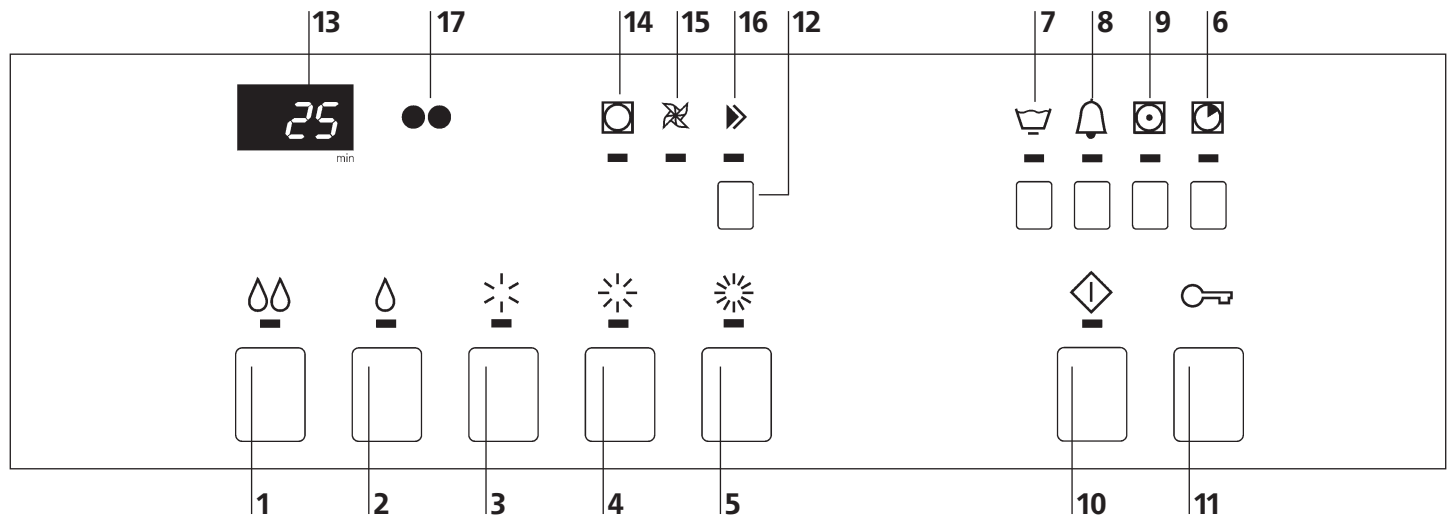

Programmi elettronici

- 1 Biancheria da stirare con mangano o pressa
- 2 Biancheria da stirare con il ferro
- 3 Asciugatura leggera
- 4 Asciugatura normale
- 5 Asciugatura forte

Indicatori

- 13 Display digitale
- 14 Fase del programma: Asciugatura
- 15 Fase del programma: Raffreddamento
- 16 Fine programma / Anti-sgualcitura

Programmi a tempo

- 6 Programma a tempo

Interfaccia

- 17 Interfaccia Schulthess Control System (Interfaccia PC per assistenza clienti)

Funzioni supplementari

- 7 Capi delicati
- 8 Segnale acustico
- 9 Asciugatura delicata
- 10 Avvio del programma
- 11 Apertura dello sportello di riempimento
- 12 Ciclo veloce

- 1 Contenitore per l'acqua di condensazione (non occorre negli apparecchi con scarico diretto dell'acqua)
- 2 Pannello di comando ed indicatori
- 3 Sportello di riempimento con filtro
- 4 Sportello per la manutenzione del condensatore lamellare

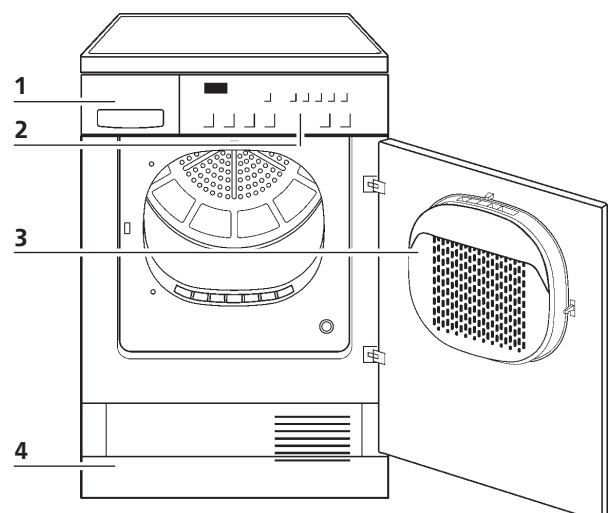



Consigli per il bucato

Selezione dei capi

 **Controllare i simboli di asciugatura sulle etichette dei tessuti.**

 Asciugazione a temperatura normale.

 Asciugazione a bassa temperatura.

 Non asciugare con l'asciugatrice.

 **Non utilizzare l'asciugatrice per i seguenti tessuti:**

- Lana o tessuti in misto lana: pericolo d'infeltrimento!
- Tessuti sensibili (seta, tende sintetiche ecc.): formazione di pieghe!
- Biancheria troppo bagnata: spreco di energia!

► Per ottenere un'asciugazione uniforme, suddividere la biancheria per tipo di tessuto e per grado d'asciugazione desiderato.

Non superare la quantità massima di carico consentita, poiché il sovraccarico pregiudica i risultati dell'asciugazione e sgualcisce molto la biancheria.

Consigli per l'asciugazione

► Chiudere le cerniere lampo, i ganci e gli occhielli. Allacciare le cinture aperte, legare insieme i nastri dei grembiuli, ecc.

► Se possibile, togliere i capi delicati dall'asciugatrice ancora leggermente umidi (selezionare il grado di asciugatura leggero >1/2). In caso d'eccessiva asciugatura c'è il rischio che si squalciscano.

► I capi da stirare non devono essere necessariamente stirati subito dopo l'asciugazione. È consigliabile sovrapporli o avvolgerli per un po' di tempo, affinché l'umidità residua si distribuisca uniformemente nella biancheria.

► I capi che risultassero ancora umidi al termine del ciclo d'asciugazione (carico misto cotone) possono essere asciugati con un programma a tempo .

► I tessuti lavorati, ad es. i capi in maglia, potrebbero restringersi con l'asciugazione. Per questo tipo di tessuti non utilizzare il programma «Asciugatura forte» .

Messa in funzione

 Installare l'asciugatrice seguendo le relative istruzioni. Prima di mettere in funzione l'asciugatrice per la prima volta, pulire il cestello con un panno umido.

Preparazione

Controllare che:

- Il contenitore per l'acqua di condensa sia vuoto ed inserito nella sua posizione.
- Siano inseriti il filtro ed il condensatore lamellare. (Vedi «Pulizia / Manutenzione» a pagina 29).
- La spina sia inserita o l'interruttore a parete acceso. L'asciugatrice è pronta ad entrare in funzione, se tutte le spie di controllo lampeggiano oppure sono spente. Nel caso che una spia rimanga continuamente accesa, procedere come segue:
- Premere il tasto «Ciclo veloce», finché non si accende la spia di controllo «Fine del programma». Attendere che la spia di controllo lampeggi, quindi premere il tasto «Sportello» (eventualmente estrarre la biancheria).

Apertura dell'obló

 ► Premere il tasto «Sportello».

- L'obló si apre.

► Attenzione: L'obló si apre, solamente se è inserita l'alimentazione di corrente principale. Se dovesse essere mancata la corrente prima dell'apertura dell'obló (ad esempio per mancanza di moneta), allora può essere aperto manualmente premendo all'altezza del bloccaggio dell'obló.

- La luce del cestello si accende al momento dell'apertura dello sportello.

Inserimento della biancheria

 Prima di inserire la biancheria accertarsi che nel cestello non si trovino corpi estranei, né animali domestici che eventualmente si sono nascosti.

 Utilizzare l'asciugatrice solo per i capi che sono stati lavati ad acqua.

 Non asciugare nell'apparecchio capi che sono stati trattati precedentemente con prodotti smacchianti a base di solventi, quali ad es. smacchiatori o trielina (pericolo di esplosione)!

 Non utilizzare l'asciugatrice per tessuti che contengono gommapiuma o che sono impregnati di lacca, acetone per unghie o sostanze simili (pericolo di incendio)!

► Inserire nel cestello i capi ben aperti, mischiando i capi grandi e piccoli.

Chiusura dell'obló

► Per chiudere l'obló, premerlo finché non si sente scattare chiaramente la serratura.

► Accertarsi che nel chiudere l'obló non vi rimangano impigliati dei capi.



















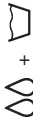

 Se lo sportello non è stato chiuso, un dispositivo di sicurezza impedisce la messa in funzione dell'apparecchio.

Tabella dei programmi

 Controllare sempre i simboli d'asciugatura sulle etichette dei tessuti.

Simbolo sull'etichetta	Quantità max. di bianch.	Tessuto/Tipo di biancheria	Grado d'asciugatura del programma	Tasti per la selezione del programma	Centrifugato in lavatrice alla velocità giri/min.	Consumo di corrente in kWh ca.	Durata in min. circa
	5 kg	Capi resistenti e colorati in cotone o lino ● Lenzuola, tovaglie, asciugamani ● Lenzuola, tovaglie, asciugamani T-Shirts, magliette polo, vestiti da lavoro ● T-Shirts, magliette polo, abiti, pantaloni, vestiti da lavoro, biancheria intima ● Asciugamani di spugna e non, canovacci per piatti, lenzuola, biancheria intima, calzini in cotone ● Accappatoi e lenzuola in spugna Mai biancheria intima e calze	Programma elettronico Stiratura a macchina Stiratura con ferro Asciugatura leggera Asciugatura normale Asciugatura forte	    	1600 1400 1200 1600 1400 1200 1600 1400 1200 1600 1400 1200	1,6 1,8 2,0 1,8 2,0 2,2 2,0 2,2 2,4 2,2 2,4 2,7 2,4 2,8 3,2	50 55 60 55 60 65 70 65 70 80 70 80 90
	2,5 kg	Capi delicati (che non si stirano) in tessuto sintetico e misto, cotone da non stirare , ad es. viscosa, cupro, modal, poliestere Per tessuti particolarmente sensibili alle temperature, ad es. poliacrilici, poliammide, elastan, acetato, premere il tasto «Asciugatura delicata»  !	Programma elettronico	   	1000 800 1000 800	0,45 0,55 0,6 0,7	18 22 24 28
	2,5 kg	● Lenzuola, tovaglie, asciugamani ● Pantaloni, abiti, gonne, camicie ● Pantaloni, abiti, gonne, camicie, bluse, capi di corsetteria, fuseaux, capi di abbigliamento sportivo ad alto contenuto di fibre sintetiche ● Camicie da uomo, bluse, capi di abbigliamento sportivo, lenzuola, tovaglie, tute sportive ● Giacche a vento, coperte	Stiratura a macchina Stiratura con ferro Asciugatura leggera Asciugatura normale Asciugatura forte	   	1000 800 1000 800 1000 800	0,9 1,2 1,0 1,3	40 54 46 60
	2,5 kg	Singoli capi di biancheria o tessuti preasciugati da finire di asciugare, con basso contenuto di umidità Per i tessuti particolarmente sensibili alle temperature premere il tasto «Asciugatura-delicata»  !	Programma a tempo 10-90 min				

I valori di consumo presentati sono indicativi e sono stati rilevati in condizioni di esercizio normali. Sono possibili scostamenti fino ad un limite del 10%. Negli apparecchi con potenza allacciata ridotta, i tempi dei programmi si prolungano.

Programmi elettronici

Il sistema di rilevamento elettronico, dotato di sensori precisi, controlla costantemente il grado d'asciugazione dei vostri capi e termina il programma automaticamente al momento in cui è stato raggiunto il grado d'asciugazione impostato.

Selezionare il programma per tessuti resistenti, colorati o delicati, seguendo la tabella dei programmi.

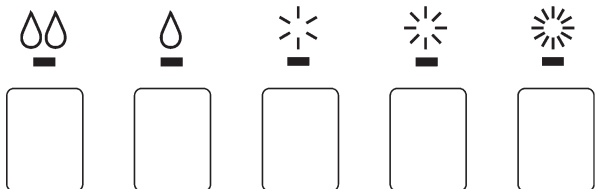

► Premere il tasto del programma.

● Si accende la spia luminosa del programma selezionato.

► Per i tessuti delicati selezionare la funzione supplementare «Capi delicati» .

Programmi a tempo



Per asciugare singoli capi di biancheria o per finire di asciugare tessuti già preasciugati con un basso contenuto di umidità. Il tempo d'asciugazione da impostare dipende dal tipo di biancheria, dalla quantità di biancheria e dal contenuto di umidità.

► Premere il tasto del programma.

● Si accende la spia luminosa «Programma a tempo» e viene indicato il tempo d'asciugatura minimo di 10 min.

► Selezionare il tempo d'asciugazione, fino ad un massimo di 40 min, premendo più volte il tasto.

Selezionare le funzioni supplementari

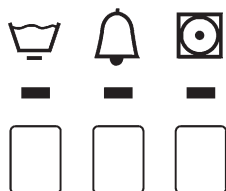

Dopo aver selezionato il programma, lampeggiano le spie luminose delle funzioni supplementari, che all'occorrenza possono essere inserite.

► Premere il tasto, oppure i tasti, delle funzioni desiderate. (Vedi funzioni supplementari a pagina 29).

● Si accende la spia luminosa della funzione selezionata, ovvero si accendono le spie luminose delle funzioni selezionate.

Avvio del programma



► Premere il tasto «Avvio».

● La spia luminosa si accende ed il programma parte automaticamente.



Nel caso sia inserito il dispositivo di sicurezza per i bambini:

► Tenere premuto il tasto «Ciclo veloce» ed azionare il tasto «Avvio».

Svolgimento del programma / Fase del programma



► Nei programmi elettronici il sistema di rilevamento elettronico controlla costantemente il grado d'umidità della biancheria.

● La fase attuale del programma viene indicata dalle spie luminose del grado d'asciugatura, che lampeggiano.

● Durante la fase di raffreddamento viene indicato il tempo rimanente.

► Nei programmi a tempo viene indicato il tempo che rimane prima della fine del programma.

Cambiare programma prima dell'avvio del programma

► Premere nuovamente il tasto del programma desiderato.

● Lampeggiano nuovamente tutte le spie di controllo delle funzioni supplementari che possono essere selezionate e tutte le impostazioni vengono cancellate.

► Ev. selezionare le funzioni supplementari.

► Avviare il programma.

Interruzione del programma



► Interrompere il programma premendo più volte il tasto «Ciclo veloce», finché non lampeggia la spia di controllo «Fine programma».



Nel caso sia inserito il dispositivo di sicurezza per i bambini:

► Tenere premuto contemporaneamente il tasto «Avvio».

► Selezionare nuovamente il programma.

Aggiunta di biancheria

effettuabile in ogni momento.

► Premere il tasto «Sportello».

● Il tamburo si ferma.

► Introdurre la biancheria.

► Chiudere lo sportello.

► Premere il tasto «Avvio».



Nel caso sia inserito il dispositivo di sicurezza per i bambini:

► Tenere contemporaneamente premuto il tasto «Ciclo veloce».

Fine programma

La fine del programma viene indicata dal valore sul display 00 e dalla spia luminosa «Fine del programma/ Anti-piega» che lampeggia.

- Viene emesso un segnale acustico (solamente nel caso in cui è inserita l'apposita funzione di segnalazione.)

- ▶ Se la biancheria non viene rimossa, il tamburo continua a ruotare a brevi intervalli, in modo che la biancheria non si sgualcisca (60 minuti). Dopodiché la biancheria dovrebbe essere rimossa.

Togliere la biancheria



- ▶ Premere il tasto «Sportello».

- Il tamburo viene illuminato.

- ▶ Togliere la biancheria.

- ▶ Pulire il filtro (pagina 30).

- ▶ Chiudere lo sportello.

Spegnere l'asciugatrice

- ▶ Spegnere l'interruttore a parete.

Funzioni supplementari

Oltre ai diversi programmi d'asciugazione standard la vostra asciugatrice vi offre la possibilità di creare programmi personalizzati. Selezionando una o più funzioni supplementari potete impostare il vostro programma di asciugazione in base alle caratteristiche specifiche della vostra biancheria.

- ▶ Avete inoltre la possibilità di standardizzare la vostra asciugatrice alle vostre necessità personali, cambiando le impostazioni di base (vedi pagina 31).

Capi delicati



Per capi delicati in tessuto sintetico, tessuti misti o cotone da non stirare.

Segnale acustico



Con questo tasto si può attivare o disattivare il segnale acustico. Se è inserito il dispositivo di segnalazione acustica, alla fine del programma viene emesso un segnale acustico a intervalli regolari.

Livello 0	Spento	S-0
Livello 1	Basso (Impostazione di fabbrica)	S-1
Livello 2	Medio	S-2
Livello 3	Forte	S-3

Per modificare il volume del segnale acustico bisogna premere entro 5 secondi il tasto corrispondente.

Asciugatura delicata



Il tasto «Asciugatura delicata» deve essere premuto nel caso di tessuti particolarmente sensibili alle temperature, quali ad esempio le fibre acriliche. La temperatura viene ridotta ed il tempo d'asciugazione viene leggermente prolungato.

Ciclo veloce



Il programma può essere ridotto o interrotto, premendo il tasto «Ciclo veloce». (Vedi «Cambiamento/Interruzione del programma» a pagina 28).

Manutenzione / Cura / Pulizia

Pulizia dell'apparecchio



Prima di pulire l'apparecchio o eseguire lavori di manutenzione, accertarsi che la corrente sia disinserita.



Non spruzzare mai acqua sull'apparecchio.



Non utilizzare solventi! Queste sostanze potrebbero danneggiare alcuni componenti dell'asciugatrice; sviluppano vapori tossici e possono provocare un'esplosione!

Pulire la parte esterna ed i comandi dell'asciugatrice semplicemente con acqua saponata o con un normale detergente in commercio che non contenga solventi o che non sia abrasivo.

Svuotare il contenitore dell'acqua di condensazione (non occorre negli apparecchi con scarico diretto dell'acqua)

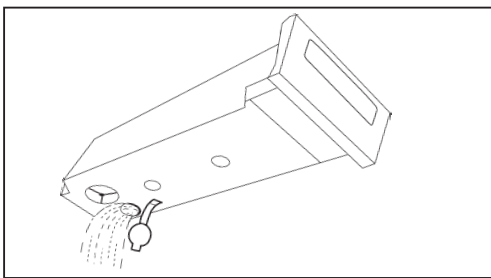
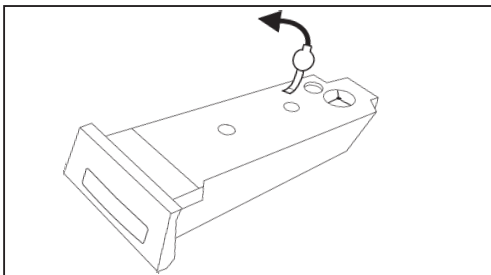
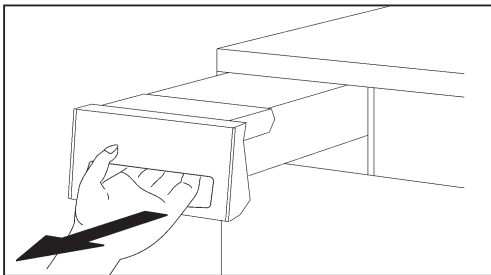

⚠ L'acqua di condensazione non è acqua potabile! Si crea durante il processo d'asciugazione e viene raccolta in un contenitore, che deve essere svuotato dopo ogni ciclo d'asciugazione.

1. Estrarre il contenitore.
2. Rimuovere il coperchio.
3. Eliminare l'acqua di condensazione.
4. Richiudere il coperchio.
5. Rimontare il contenitore fino a sentire lo scatto della chiusura. Potete svuotare il contenitore dell'acqua anche mentre viene svolto il programma.

⚠ Se durante il funzionamento si accende la spia H-01 «Svuotare il contenitore» e viene emesso un segnale acustico, il contenitore deve essere svuotato immediatamente.
► Dopodiché continuare il programma con il tasto «Avvio».

Pulizia del filtro

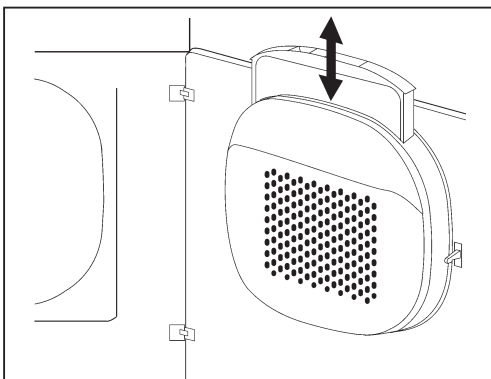

Utilizzando i capi di biancheria, si vengono a creare dei filamenti, che durante l'asciugazione si staccano e vanno a depositarsi nel filtro che si trova sul lato interno dello sportello. Quindi il filtro deve essere pulito dopo ogni ciclo d'asciugazione.

1. Premere il tasto «Sportello».
2. Estrarre il filtro.
3. Passare la mano sul filtro e rimuovere in questo modo i filamenti di tessuto. Può accadere che un filtro, presumibilmente pulito in modo corretto, possa diventare impermeabile a causa di un fine sedimento invisibile depositatosi nella mascherina del filtro. Tenere il filtro con una superficie rivolta verso l'alto e versarvi sopra dell'acqua. Se non lascia passare l'acqua, il filtro deve essere pulito con una spazzola sotto l'acqua corrente.
4. Rimontare il filtro in modo corretto.
5. Chiudere lo sportello.

Pulizia del condensatore lamellare.

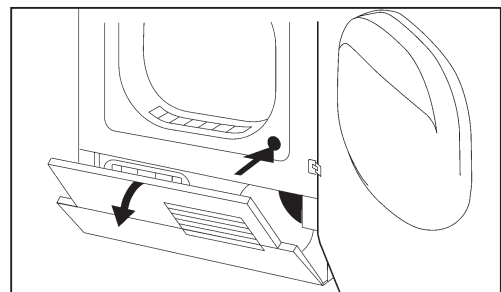

Il condensatore lamellare dovrebbe essere pulito 3-4 volte l'anno: più spesso nel caso di utilizzo frequente.

1. Aprire l'obló.
2. Premere il tasto, lo sportello di manutenzione si apre

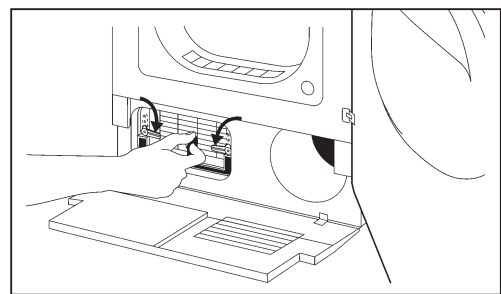

3. Aprire completamente lo sportello di manutenzione.
4. Ruotare verso l'interno entrambe le levette di chiusura in direzione della freccia.
5. Estrarre il condensatore lamellare.

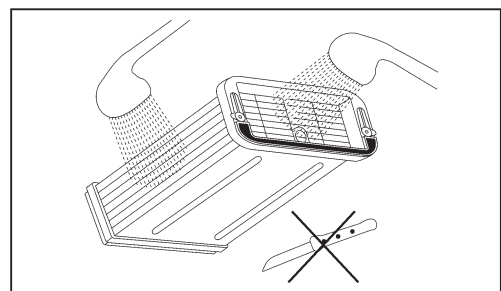

6. Pulire accuratamente il condensatore lamellare, lasciare sgocciolare bene l'acqua.

7. Rimontare il condensatore lamellare, con il manico rivolto verso il basso. Ruotare le levette di chiusura nella loro posizione originale.

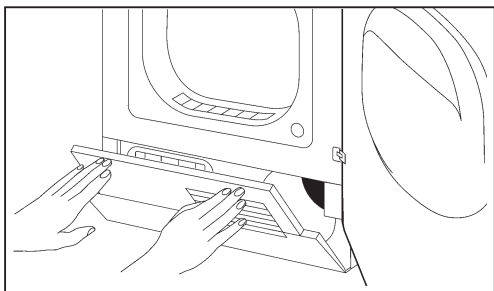

8. Fare pressione sullo sportello di manutenzione sia a destra che a sinistra contemporaneamente (vedi figura), fino a bloccaggio avvenuto.

Solo se lo sportello di manutenzione è stato chiuso correttamente, si riesce a chiudere la porta.

Pulizia dei rilevatori d'umidità

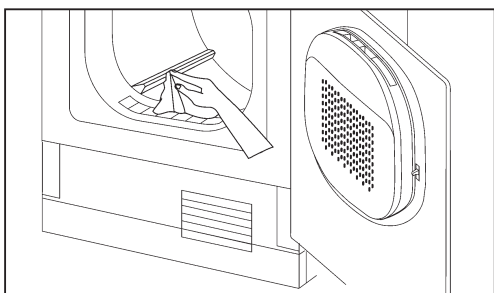

Dopo un uso prolungato è possibile che si formino leggeri residui di calcare o di ammorbidente dei tessuti sui rilevatori d'umidità che si trovano sui trascinatori e sulla parte interna del tamburo.

- ⚠ Svuotare l'asciugatrice in caso di gelo o prima del trasporto.

Svuotare l'asciugabiancheria in caso di gelo o prima del trasporto

Se l'asciugabiancheria si trova in un locale dove la temperatura può andare sotto zero, oppure deve essere trasportata, è necessario svuotare completamente l'apparecchio.

1. Svuotare il contenitore dell'acqua di condensazione (vedi pagina 30), (non occorre negli apparecchi con scarico diretto dell'acqua.)
2. Selezionare un programma d'asciugazione a scelta.
3. Premere il tasto «Avvio». L'acqua di condensazione rimasta nell'apparecchio viene così pompata nell'apposito raccoglitore (negli apparecchi con scarico diretto dell'acqua, la condensa esistente viene pompata direttamente nello scarico).
4. Dopo circa 5 minuti interrompere il programma con il tasto «Ciclo veloce» e svuotare nuovamente il contenitore che raccoglie l'acqua di condensazione (non occorre negli apparecchi con scarico diretto dell'acqua).

Impostazione di base

Avete la possibilità d'adattare la vostra asciugatrice alle vostre esigenze personali, cambiando le impostazioni di base.

Le impostazioni di base possono essere cambiate solamente se non è partito il programma d'asciugazione e la porta è chiusa.

Per cambiare un'impostazione di base si deve sempre premere un tasto del programma insieme al tasto «Ciclo veloce». Le relative funzioni vengono indicate dal display digitale. Tenendo premuto il tasto del programma e premendo più volte il tasto «Ciclo veloce» cambia l'ultima cifra nel display.

Esempio:

E00	Funzione disinserita (Impostazione di fabbrica)
E01	Funzione inserita

Dispositivo di sicurezza per i bambini (EO)



Il dispositivo di sicurezza per i bambini serve ad evitare che i bambini facciano partire per caso il programma, oppure lo cambino o lo cancellino.

► Uso dell'apparecchio, quando è inserito il dispositivo di sicurezza per i bambini. Avvio del programma:



Tenere premuto il tasto «Ciclo veloce» ed azionare il tasto «Avvio» assieme.

Grado d'asciugatura (E1)



Se è inserita questa funzione, il grado d'asciugatura dei programmi elettronici viene leggermente aumentato e la biancheria risulta un po' più asciutta.

Ridurre l'allacciamento alla rete (E4)



Per cambiare l'allacciamento alla rete del vostro apparecchio è necessario premere contemporaneamente i tasti «programma a tempo» e «asciugatura delicata». Mantenendo premuti questi due tasti digitate il tasto «programma veloce».

E4 0 = 400 V 2 N ~ 3,25 kW/10 AT

E4 1 = 230 V 1 N ~ 2,05 kW/10 AT

Anomalie

- ⚠ Riparazioni, modifiche o interventi su apparecchi elettrici devono essere eseguiti esclusivamente da personale specializzato. Le riparazioni non idonee possono provocare gravi danni materiali e causare pericoli per l'utente.
- ⚠ Per le riparazioni devono essere utilizzati solamente ricambi originali.

Come eliminare da soli piccole anomalie

La macchina non entra in funzione dopo aver premuto un tasto del programma:

- ▶ Controllare che l'interruttore a parete sia acceso e la spina sia inserita.
- ▶ Controllare che tutti i fusibili siano intatti oppure che sia scattato il salvavita.

L'apparecchio non entra in funzione:

- ▶ Non è stato premuto il tasto «Avvio».
- ▶ È impostata un'ora d'avvio. Parte solamente dopo che è trascorso il tempo d'avvio selezionato.

Il grado d'asciugazione desiderato non è stato raggiunto o il tempo d'asciugazione è troppo lungo.

- ▶ Pulire il condensatore lamellare (Vedi pagina 30).
- ▶ Pulire i rilevatori d'umidità sui trascinatori del cestello (vedi pagina 31).
- ▶ Interruzione di corrente (Accertarsi che non ci sia stata un'interruzione da parte dell'Azienda elettrica).

La biancheria non si asciuga nonostante sia stato impostato il massimo grado di asciugatura.

- ▶ Il cestello è sovraccarico.
- ▶ La biancheria non è stata centrifugata a sufficienza.
- ▶ Il filtro nello sportello è otturato da filamenti di tessuto (pulire il filtro).

L'illuminazione del cestello non funziona.

- ▶ La lampadina è guasta. Per motivi di sicurezza la lampadina deve essere sostituita soltanto dal Servizio Assistenza o da un tecnico.

Consistente aumento d'umidità nell'ambiente

- ▶ L'ambiente non è aerato sufficientemente. Provvedere ad una sufficiente aerazione dell'ambiente.
- ▶ Non coprire la griglia della ventola nello sportello di manutenzione.
- ▶ Non è stato montato il condensatore lamellare dopo la pulizia.

L'obló è bloccato:

- ▶ Se dovesse essere mancata la corrente prima dell'apertura dell'obló (ad esempio per mancanza di moneta), allora può essere aperto manualmente premendo all'altezza del bloccaggio dell'obló.

Segnalazioni di guasto H

Nel caso vengano segnalate le seguenti anomalie, il programma può essere fatto ripartire, premendo il tasto «Avvio», dopo aver eliminato l'anomalia.

H-00 Dispositivo di sicurezza per i bambini

- ▶ Tenere premuto il tasto «Ciclo veloce» ed azionare il tasto «Avvio».

H-01 Contenitore dell'acqua di condensazione

- ▶ Il programma è stato interrotto e viene emesso un segnale acustico.

- ▶ Svuotare il contenitore dell'acqua di condensazione (vedi pagina 30).

- ▶ Controllare che il tubo di scarico dell'acqua non sia piegato oppure che il deflusso dell'acqua nelle tubature dell'abitazione non sia ostruito (se in dotazione).

H-03 Apertura della porta

- ▶ Premere lo sportello finché la chiusura non si inserisce correttamente.

Se l'apparecchio segnala un messaggio di guasto F-- :

- ▶ Interrompere il programma con il tasto «Ciclo veloce» e selezionare un nuovo programma.

Se la segnalazione di guasto viene ripetuta:

- ▶ Interrompere per circa 1 minuto l'alimentazione di corrente e poi reinserirla. (Sfilare la spina o spegnere l'interruttore a parete).
- L'apparecchio è nuovamente pronto ad entrare in funzione, se le spie luminose dei programmi lampeggiano.
- ▶ Selezionare un nuovo programma.

Se viene ancora indicata la segnalazione di guasto:

- ▶ Annotarsi il tipo di segnalazione di guasto.
- ▶ Sfilare la spina o spegnere l'interruttore a parete.
- ▶ Avisare il Servizio Assistenza.

Servizio assistenza

Prima di rivolgervi al Servizio Assistenza, verificate se potete eliminare da soli l'anomalia. (Vedi «Eliminare da soli piccole anomalie» a pagina 32).
In caso di consulenza, anche durante il periodo di garanzia, vi saranno addebitati i costi per l'intervento di un tecnico.



Nel caso non siate in grado di eliminare da soli il guasto, sfilare la spina o spegnere l'interruttore a parete e rivolgersi al Servizio Assistenza.

Comporre il numero della sede centrale del Servizio Assistenza (vedi retro della busta). Sarete collegati automaticamente con la filiale del Servizio Assistenza competente per la vostra zona.

Vi preghiamo di indicare al Servizio Assistenza il numero di prodotto ed il numero dell'apparecchio. Troverete questi dati sulla targa di identificazione situata all'interno dello sportello. Segnare qui i numeri del vostro asciugabiancheria.

No. di prodotto _____

No. di apparecchio _____

Abbonamento di garanzia

Trascorso il normale periodo di garanzia di 1 anno, questo può essere prolungato a scelta con un abbonamento di garanzia. Siamo lieti di spedirvi la relativa documentazione. Conservare il libretto del Servizio Assistenza ed il certificato di garanzia allegati.

Kundendienst

Zentrale Kundendienst-Nummern für die Schweiz

Tel. 0844 888 222

Fax 0844 888 223

Service après-vente

Numéros centralisés du service après-vente pour la Suisse

Tél. 0844 888 222

Fax 0844 888 223

Servizio assistenza

Numeri della sede centrale del Servizio Assistenza per la Svizzera

Tel. 0844 888 222

Fax 0844 888 223



SCHULTHESS

Schulthess Maschinen AG / SA

Postfach / Case postale / Casella postale

CH-8633 Wolfhausen

Tel. 055 · 253 51 11

Fax 055 · 253 54 70

Schulthess Maschinen GmbH

Hetzendorferstrasse 191

A-1130 Wien

Tel. 01 · 803 98 00-20

Fax 01 · 803 98 00-30